

Стык с пластиковой трубой и с
металлической трубой большого диаметра, а
также при опасности подвижек в стыке с трубой

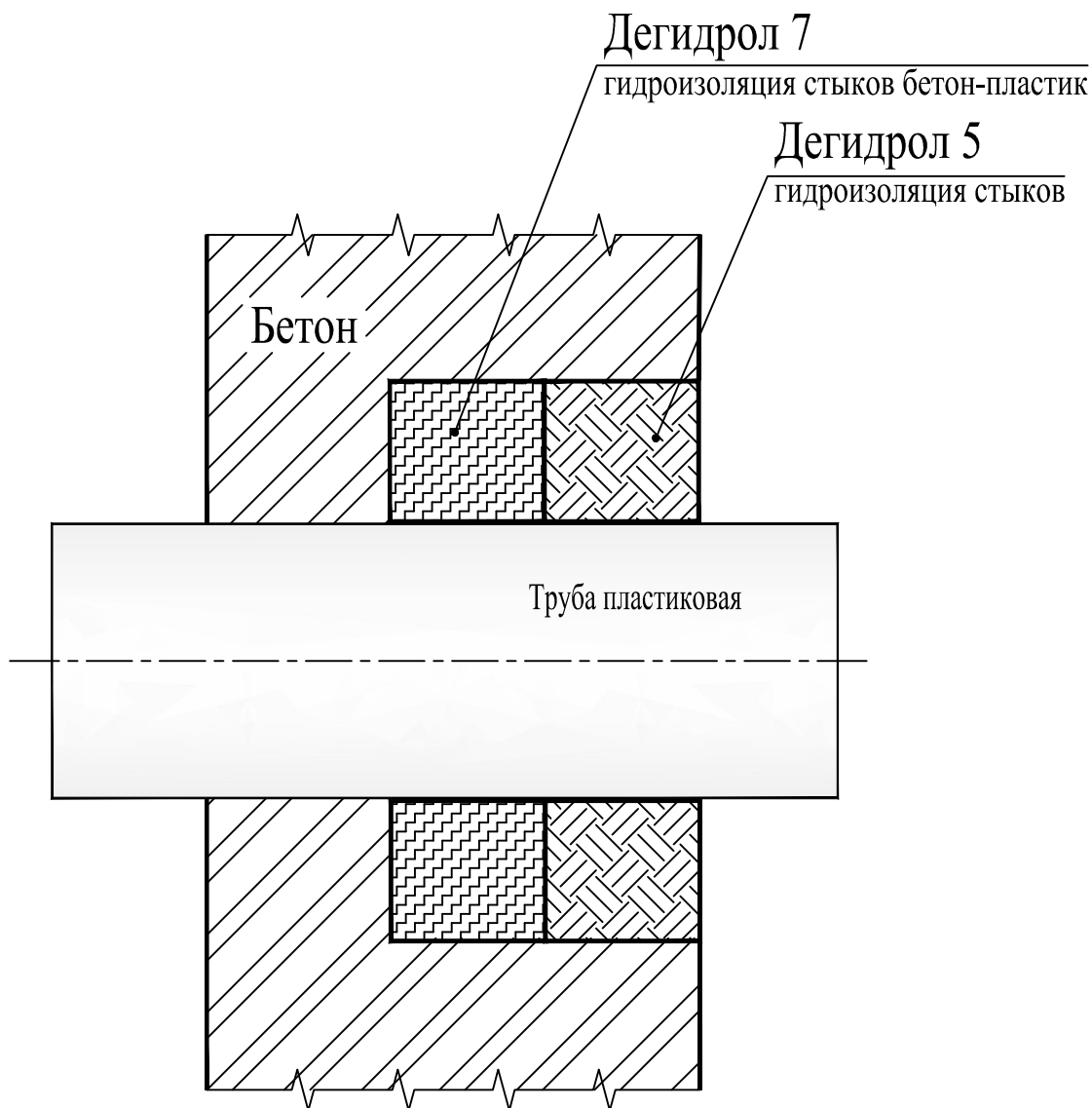

Инв. № подл.	Подпись и дата	Взам. инв. №						1-04-014-КЖ			
								Схемы ремонта, защиты и гидроизоляции типовых узлов бетонных, каменных и кирпичных конструкций			
			Изм.	Код.уч.	Лист	№ док.	Подпись	Дата	Стация	Лист	Листов
									П	1	
			Директор	Мойсеенок	<i>elmal</i>	02.04.14	Ввод труб и иных коммуникаций			НПК "Дегидрол"	
			ГИП	Мойсеенок	<i>elmal</i>	02.04.14					
			Разработал	Бовм	<i>Б</i>	02.04.14	Стык с пластиковой трубой и с металлической трубой большого диаметра, а также при опасности подвижек в стыке с трубой				
			Проверил	Мойсеенок	<i>elmal</i>	02.04.14					

Стык с металлической трубой

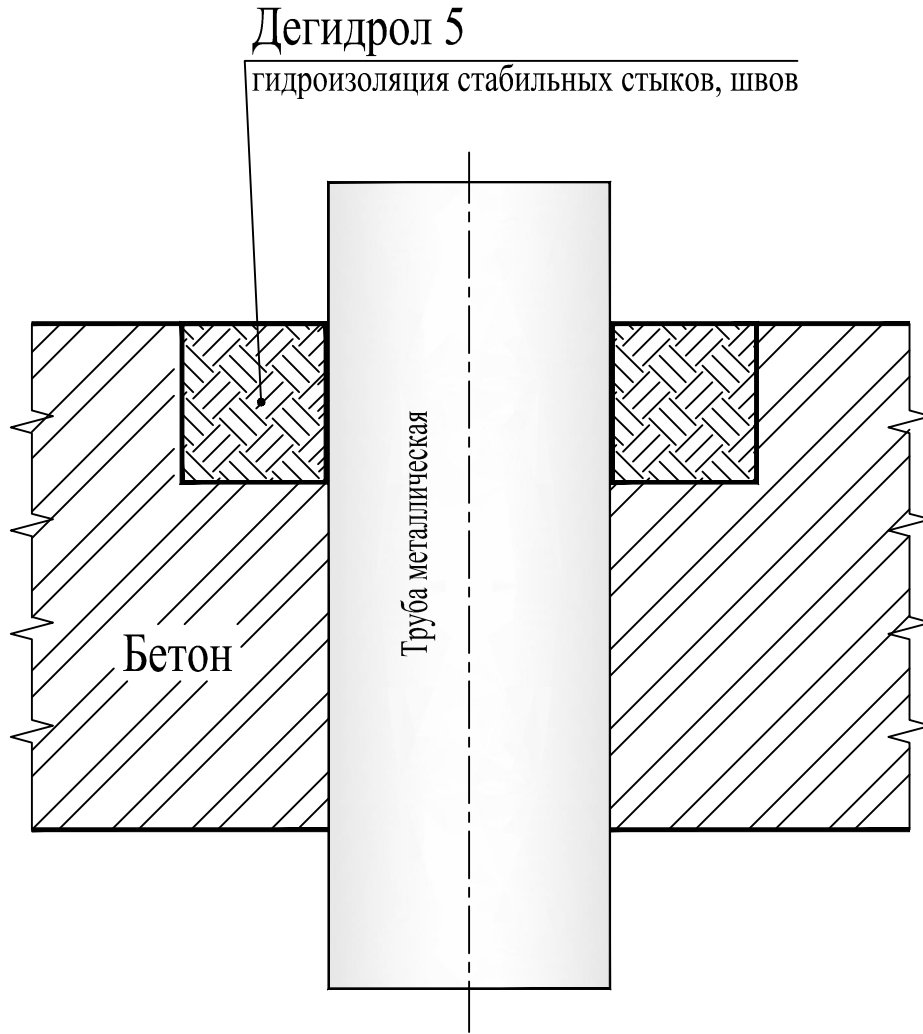

Инв. № подл.	1-04-014-КЖ										
	Схемы ремонта, защиты и гидроизоляции типовых узлов бетонных, каменных и кирпичных конструкций										
Инв. № подл.	Взам. инв. №										
	Подпись и дата										
	Инв. № подл.	Изм.	Код.уч.	Лист	№ док.	Подпись	Дата	Ввод труб и иных коммуникаций	Страница	Лист	Листов
								П	2		
		Директор	Мойсеенок	<i>elmal</i>	02.04.14	Стык с металлической трубой			НПК "Дегидрол"		
	ГИП	Мойсеенок	<i>elmal</i>	02.04.14							
	Разработал	Бовм	<i>Б</i>	02.04.14							
	Проверил	Мойсеенок	<i>elmal</i>	02.04.14							

Труба водостока

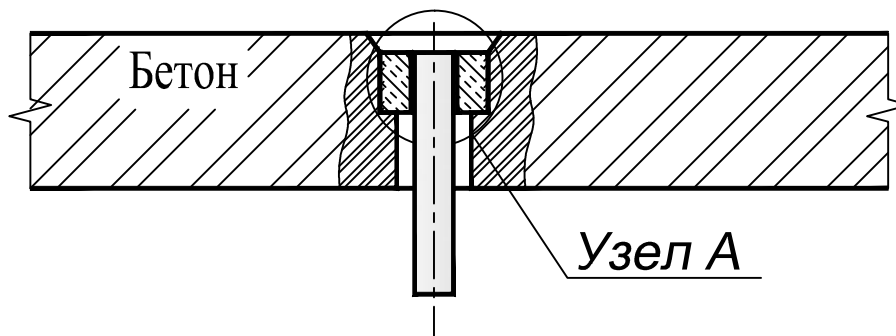

Узел А

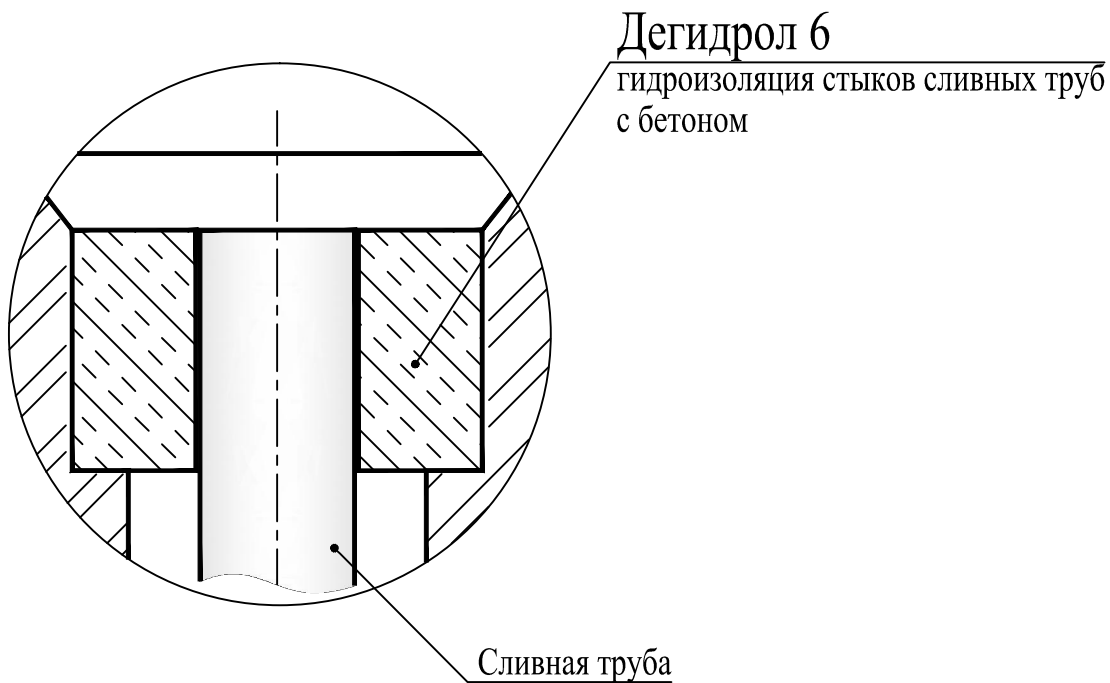

Инв. № подл.	1-04-014-КЖ															
	Схемы ремонта, защиты и гидроизоляции типовых узлов бетонных, каменных и кирпичных конструкций															
Инв. № подл.	Взам. инв. №						Изм.	Код.уч.	Лист	№ док.	Подпись	Дата	Ввод труб и иных коммуникаций	Стация	Лист	Листов
	Подпись и дата													П	3	
														НПК "Дегидрол"		
														Труба водостока		

Стык трубы с металлической гильзой

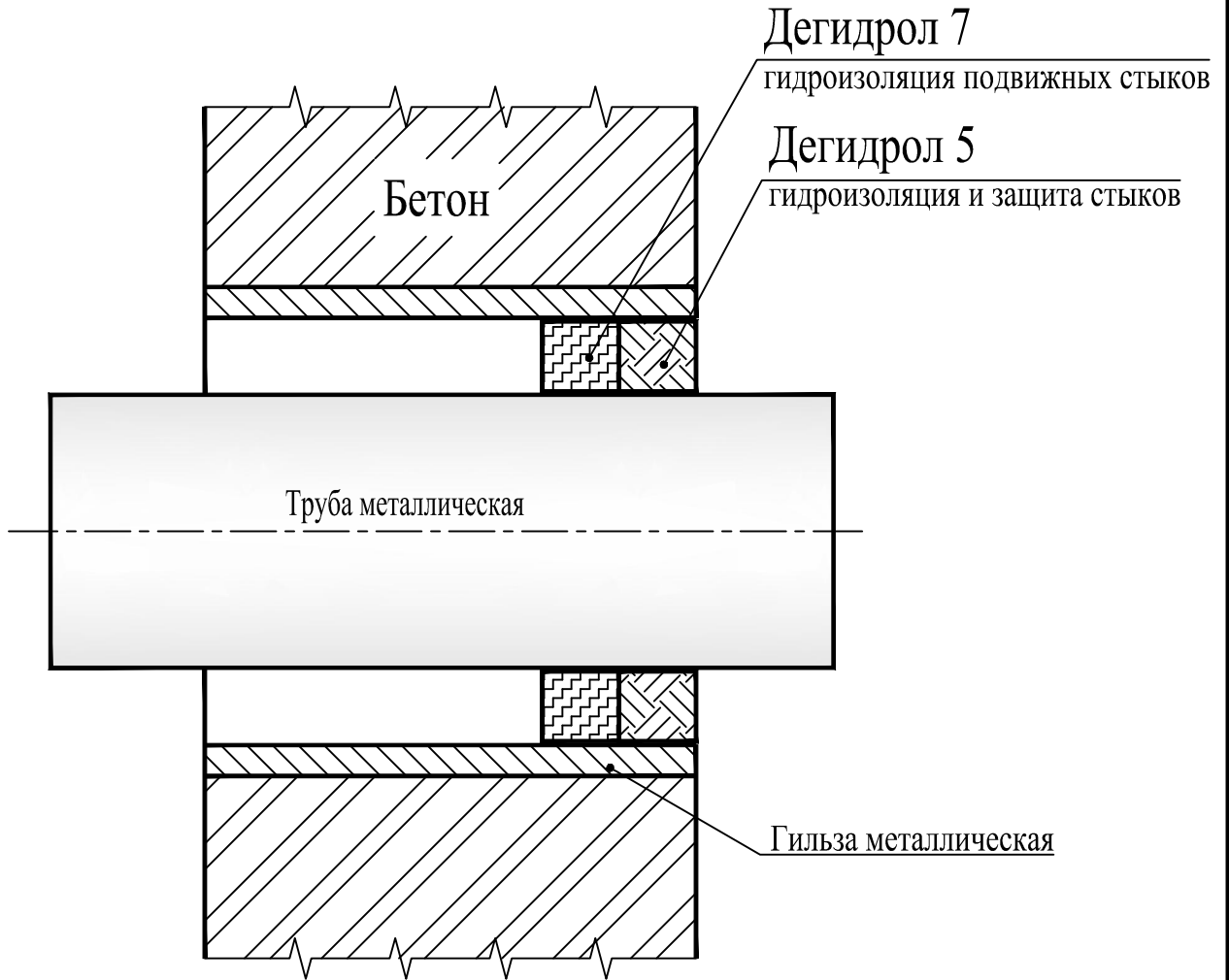

Инв. № подл.	1-04-014-КЖ										
	Схемы ремонта, защиты и гидроизоляции типовых узлов бетонных, каменных и кирпичных конструкций										
Инв. № подл.	Взам. инв. №										
	Подпись и дата										
	Инв. № подл.	Изм.	Код.уч.	Лист	№ док.	Подпись	Дата	Ввод труб и иных коммуникаций	Страница	Лист	Листов
								П	4		
		Директор	Мойсеенок	<i>Мойсеенок</i>	02.04.14	Стык трубы с металлической гильзой			НПК "Дегидрол"		
	ГИП	Мойсеенок	<i>Мойсеенок</i>	02.04.14							
	Разработал	Бовм	<i>Бовм</i>	02.04.14							
	Проверил	Мойсеенок	<i>Мойсеенок</i>	02.04.14							

Стык с пластиковыми коммуникациями (электрическими кабелями)

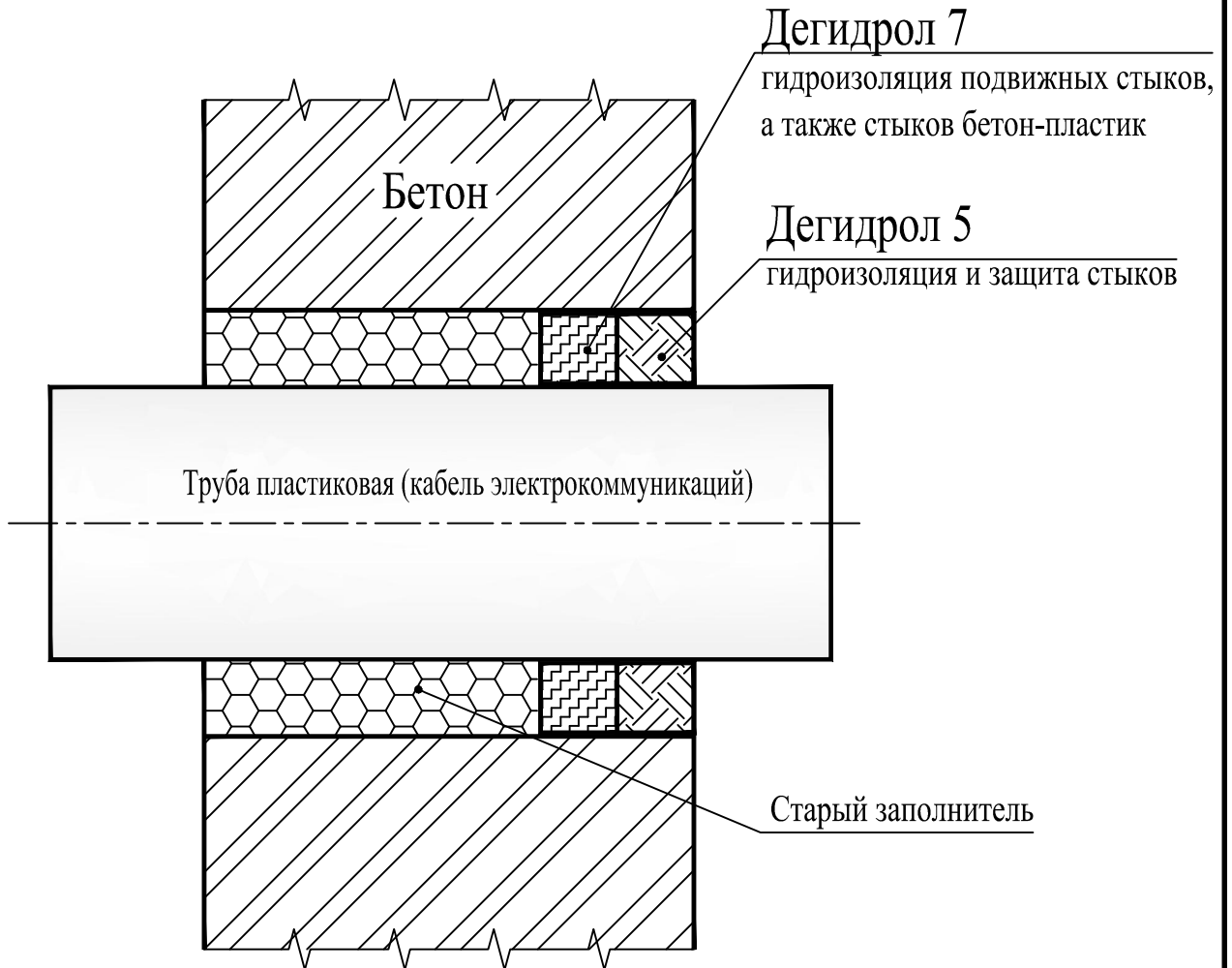

Инв. № подл.	1-04-014-КЖ					
	Схемы ремонта, защиты и гидроизоляции типовых узлов бетонных, каменных и кирпичных конструкций					
Инв. № подл.	Взам. инв. №					
	Подпись и дата					
	Изм.	Код.уч.	Лист	№ док.	Подпись	Дата
	Директор	Мойсеенок	<i>Мойсеенок</i>	02.04.14	Ввод труб и иных коммуникаций	
	ГИП	Мойсеенок	<i>Мойсеенок</i>	02.04.14		
Разработал	Бовм	<i>Бовм</i>	02.04.14	Стык с пластиковыми коммуникациями (электрическими кабелями)		
Проверил	Мойсеенок	<i>Мойсеенок</i>	02.04.14			
		Стация	Лист	Листов		
		П	4		НПК "Дегидрол"	

Душевые, ваннные комнаты, санузлы, техзалы

Дегидрол 7

деформационностойкий эластичный клеевой слой

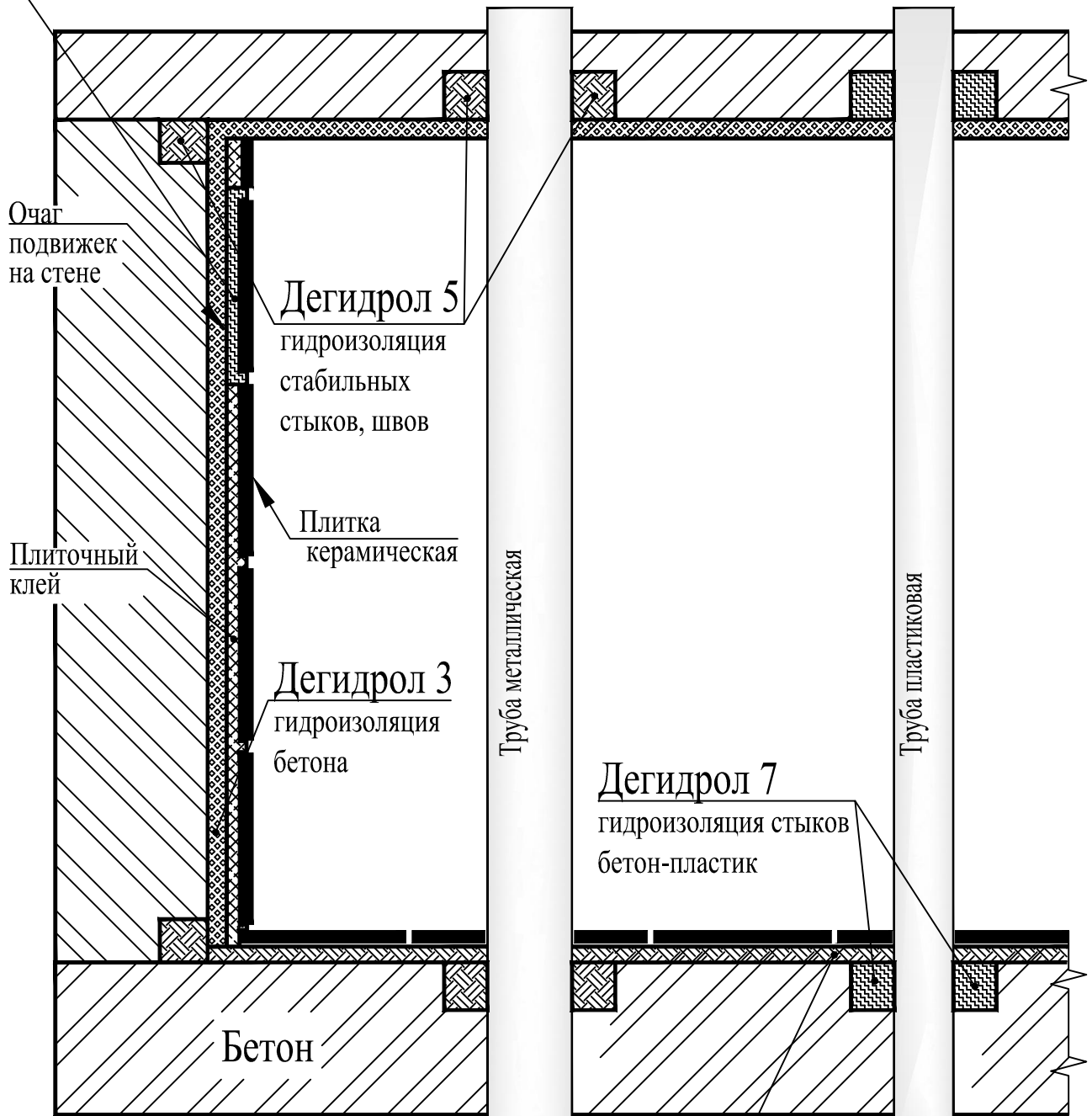

Дегидрол 5

защита и гидроизоляция бетона, водостойкий клей для плитки

Инв. № подл.	Подпись и дата	Взам. инв. №				3-06-014-КЖ						
			Технологические схемы ремонта и защиты существующих конструкций из бетона, камня, кирпича									
			Изм.	Кол.уч.	Лист	№ док.	Подпись	Дата	Стация	Лист	Листов	
									Участки зданий, домов выше уровня грунта	П	2	
									Душевые, ваннные комнаты, санузлы, техзалы	НПК "Дегидрол"		